

Предельные эксплуатационные данные

Длительность импульсов	От 1 до 2000 мкс.
Скважность импульсов	От 30 до 500
Температура окружающей среды	От -10 до +85° С
Относительная влажность воздуха при температуре 35° С	До 98%
Минимальная наработка	5000 ч
Срок сохраняемости	8 лет

9.2. Конденсаторы вакуумные переменной емкости

КП1-3, КП1-3М, КП1-4, КП1-6, КП1-7, КП1-8, КП1-9, КП1-10, КП1-11, КП1-12, КП1-13, КП1-16, КП1-17, КП1-28

Предназначены для работы в цепях постоянного и переменного тока; КП1-3, КП1-3М, КП1-4, КП1-6, КП1-7 и КП1-8 используются также в цепях импульсного тока.

Конденсаторы КП1-3, КП1-3М, КП1-4, КП1-6, КП1-7, КП1-8, КП1-9, КП1-12, КП1-16 выпускаются в корпусах, изготовленных из стекла и металла; КП1-10; КП1-11, КП1-13, КП1-17, КП1-28 — в корпусах из вакуум-плотной керамики и металла.

КП1-3, КП1-3М

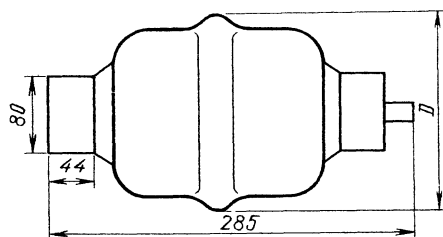

Номинальная емкость, пФ		Номинальное напряжение, кВ	D, мм	Масса, г, не более
мини-мальная	макси-мальная			
5	100	25	120	2850
10	200		145	3400
15	350		180	4400

Примечание Допуски: ±5; ±10%.

Момент вращения, не более	0,49 Н·м
Тяговое усилие, не более	343 Н
Число циклов перестройки емкости	До 5000
Скорость перестройки	До 5 цикл./мин

Предельные эксплуатационные данные

Рабочая частота	До 30 МГц
Рабочий ток	До 75 А
Температура окружающей среды	От -60 до +125° С
Относительная влажность воздуха при температуре 35° С	До 98%
Пониженное атмосферное давление	До 533 гПа (400 мм рт. ст.)
Минимальная наработка	7500 ч
Срок сохраняемости	8 лет

КП1-4

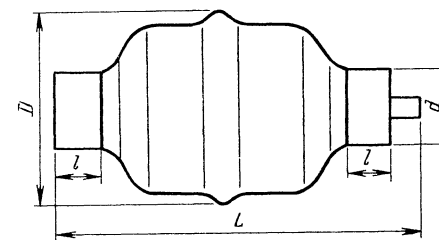

Номинальная емкость, пФ		Номинальное напряжение, кВ	Размеры, мм				Масса, г, не более
мини-мальная	макси-мальная		D	L	d	l	
3	50	25	75	179	52	27	1050
5	100		87	191			1250
7,5	350	10	100	249	60	33	2200
10	500		115	254			2300
20	1000		145	278			3200

Примечание. Допуск ±5; ±10%.

Момент вращения, не более	0,49 Н·м
Тяговое усилие:	
3—50; 5—100 пФ	196 Н
7,5—350; 10—500; 20—1000 пФ	344 Н
Число циклов перестройки емкости	До 5000
Скорость перестройки	До 5 цикл./мин

Предельные эксплуатационные данные

Рабочая частота	До 30 МГц
Рабочий ток	До 50 А
Температура окружающей среды	От -60 до +125° С
Относительная влажность воздуха при температуре 35° С	До 98%
Пониженное атмосферное давление	До 533 гПа (400 мм рт. ст.)
Минимальная наработка	1000 ч
Срок сохраняемости	8 лет

КП1-6

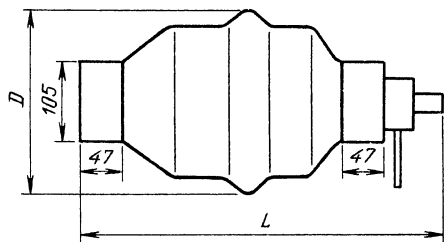

Номинальная емкость, пФ		Номинальное напряжение, кВ	Размеры, мм		Масса, г, не более
мини-мальная	макси-мальная		D	L	
15	250	45	185	433	6200
30	400		220	429	7150

Момент вращения, не более 0,98 Н·м
 Число циклов перестройки емкости До 2000
 Скорость перестройки До 5 цикл./мин

Пределы эксплуатационные данные

Рабочая частота До 30 МГц
 Рабочий ток:
 с принудительным воздушным охлаждением подвижной системы (расход $1 \cdot 10 \text{ м}^3/\text{ч}$) До 100 А
 без принудительного охлаждения До 75 А
 Температура окружающей среды От -60 до +125° С
 Относительная влажность воздуха при температуре 35° С До 98%
 Пониженное атмосферное давление До 533 гПа (400 мм рт. ст.)
 Минимальная наработка 5000 ч
 Срок сохраняемости 10 лет

КП1-7

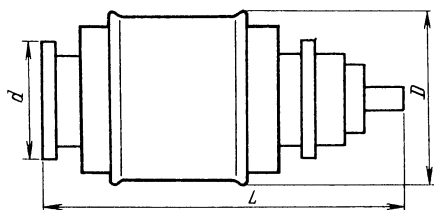

Номинальная емкость, пФ		Номинальное напряжение, кВ	Размеры, мм			Масса, г, не более
мини-мальная	макси-мальная		D	L	d	
3	50	15	85	173	70	1050
5	100		105	173	70	1250
10	250		120	230	95	2250
15	500		135	230	95	2850
20	750		150	230	95	3150

Тангенс угла потерь, не более $1 \cdot 10^{-4}$
 Сопротивление изоляции в нормальных климатических условиях, не менее $1 \cdot 10^7 \text{ МОм}$
 Момент вращения До 0,58 Н·м
 Число циклов перестройки емкости До 5000
 Скорость перестройки До 10 цикл./мин

Пределы эксплуатационные данные

Рабочая частота До 30 МГц
 Рабочий ток До 50 А
 Температура окружающей среды От -60 до +125° С
 Относительная влажность воздуха при температуре 40° С До 98%
 Пониженное атмосферное давление До 533 гПа (400 мм рт. ст.)
 Минимальная наработка 2000 ч
 Срок сохраняемости 11 лет

КП1-8

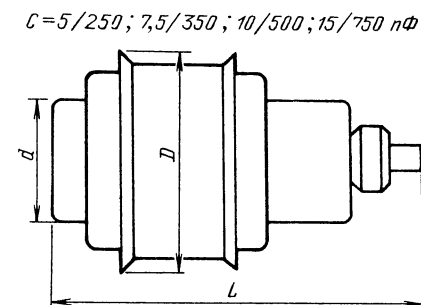
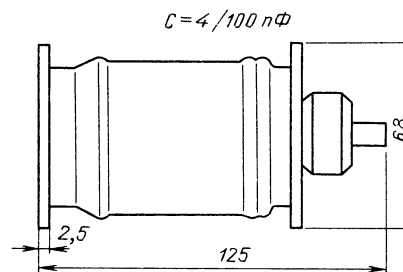

Номинальная емкость, пФ		Номинальное напряжение, кВ	Размеры, мм			Масса, г, не более
минимальная	максимальная		D	L	d	
4	100	5	68	125	58	550
5	250		70	156	52	800
7,5	350		84	156	52	900
10	500		108	200	60	1900
15	750		108	200	60	2000

Тангенс угла потерь, не более	$1 \cdot 10^{-4}$
Сопротивление изоляции в нормальных климатических условиях, не менее	$1 \cdot 10^7$ МОм
Момент вращения	До 0,47 Н·м
Число циклов перестройки емкости	До 5000
Скорость перестройки	До 5 цикл./мин

Предельные эксплуатационные данные

Рабочая частота	До 30 МГц
Рабочий ток	До 35 А
Температура окружающей среды	От -60 до +125° С
Относительная влажность воздуха при температуре 35° С	До 98%
Пониженное атмосферное давление	До 533 гПа (400 мм рт. ст.)
Минимальная наработка	5000 ч
Срок сохраняемости	12 лет

КП1-9

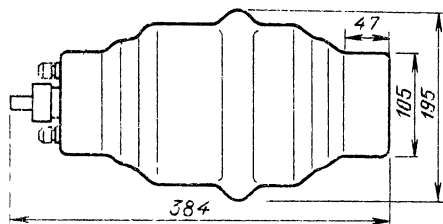

Номинальная емкость, пФ		Номинальное напряжение, кВ	Масса, г, не более
минимальная	максимальная		
50	400	45	8000

Тангенс угла потерь, не более	$1 \cdot 10^{-4}$
Сопротивление изоляции в нормальных климатических условиях, не менее	$1 \cdot 10^4$ МОм
Момент вращения	До 2,35 Н·м
Число циклов перестройки емкости	До 2500
Скорость перестройки	До 5 цикл./мин

Предельные эксплуатационные данные

Рабочая частота	До 7,5 МГц
Рабочий ток с принудительным жидкостным охлаждением (расход 5 л/мин)	До 500 А

Температура окружающей среды	До 70° С
Относительная влажность воздуха при температуре 40° С	До 98%
Пониженное атмосферное давление	До 533 гПа (400 мм рт. ст.)
Минимальная наработка	5000 ч
Срок сохраняемости	12 лет

КП1-10

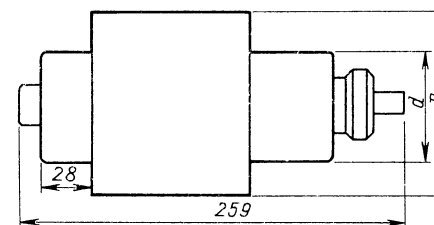

Номинальная емкость, пФ		Номинальное напряжение, кВ	Размеры, мм		Масса, г, не более
минимальная	максимальная		D	d	
10	100	25	81	60	2600
15	250		111	80	3800
20	400		131	80	4600

Тангенс угла потерь, не более	$1 \cdot 10^{-4}$
Сопротивление изоляции в нормальных климатических условиях, не менее	$1 \cdot 10^4$ МОм
Момент вращения	До 0,73 Н·м
Число циклов перестройки емкости	До 5000
Скорость перестройки	До 10 цикл./мин

Предельные эксплуатационные данные

Рабочая частота	До 30 МГц
Рабочий ток	До 75 А
Температура окружающей среды	От -60 до +200° С
Относительная влажность воздуха при температуре 40° С	До 98%
Пониженное атмосферное давление	До 533 гПа (400 мм рт. ст.)
Минимальная наработка	2000 ч
Срок сохраняемости	12 лет

КП1-11

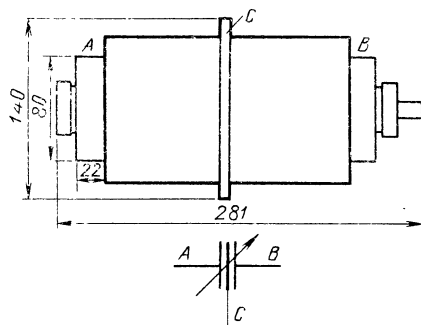

Номинальная емкость, пФ		Номинальное напряжение, кВ	Масса, г, не более
минимальная	максимальная		
12,5	300	10	5500

Тангенс угла потерь, не более	$1 \cdot 10^{-4}$
Сопротивление изоляции в нормальных климатических условиях, не менее	$1 \cdot 10^4$ МОм
Момент вращения	До 0,47 Н·м
Число циклов перестройки емкости	До 2000
Скорость перестройки	До 10 цикл./мин

Предельные эксплуатационные данные

Рабочая частота	До 30 МГц
Рабочий ток	До 75 А
Температура окружающей среды	От -60 до +85° С
Относительная влажность воздуха при температуре 40° С	До 98%
Пониженное атмосферное давление	До 533 гПа (400 мм рт. ст.)
Минимальная наработка	2000 ч
Срок сохраняемости	12 лет

КП1-12

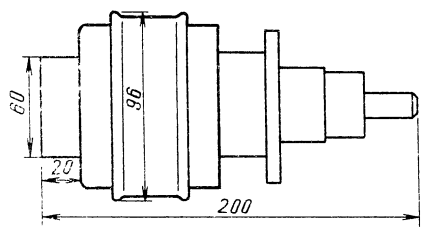

Номинальная емкость, пФ		Номинальное напряжение, кВ	Масса, г, не более
минимальная	максимальная		
10	1200	4	1800

Тангенс угла потерь, не более	$1 \cdot 10^{-4}$
Сопротивление изоляции в нормальных климатических условиях, не менее	$1 \cdot 10^4$ МОм

Момент вращения	До 0,15 Н·м
Число циклов перестройки емкости	До 10000
Скорость перестройки	До 10 цикл./мин

Предельные эксплуатационные данные

Рабочая частота	До 40 МГц
Рабочий ток	До 75 А
Температура окружающей среды	От -60 до +125° С
Относительная влажность воздуха при температуре 35° С	До 98%
Пониженное атмосферное давление	До 533 гПа (400 мм рт. ст.)
Минимальная наработка	5000 ч
Срок сохраняемости	8 лет

КП1-13

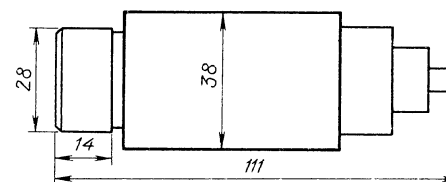

Номинальная емкость, пФ		Номинальное напряжение, кВ	Масса, г, не более
минимальная	максимальная		
3	30	10	270

Тангенс угла потерь, не более	$1 \cdot 10^{-4}$
Сопротивление изоляции в нормальных климатических условиях, не менее	$1 \cdot 10^4$ МОм
Момент вращения	До 0,49 Н·м
Число циклов перестройки емкости	До 2000
Скорость перестройки	До 5 цикл./мин

Предельные эксплуатационные данные

Рабочая частота	До 30 МГц
Рабочий ток	До 15 А
Температура окружающей среды	От -60 до +70° С
Относительная влажность воздуха при температуре 40° С	До 98%
Пониженное атмосферное давление	До 533 гПа (400 мм рт. ст.)
Минимальная наработка	5000 ч
Срок сохраняемости	12 лет

КП1-16

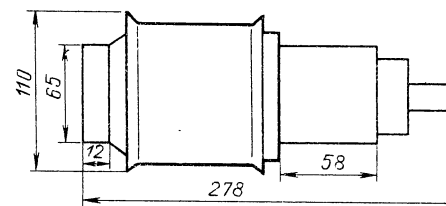

Номинальная емкость, пФ		Номинальное напряжение, кВ	Масса, г, не более
минимальная	максимальная		
60	3000	3	3500

Тангенс угла потерь, не более
 Сопротивление изоляции в нормальных климатических условиях, не менее
 Момент вращения
 Число циклов перестройки емкости
 Скорость перестройки

$1 \cdot 10^{-4}$
 $1 \cdot 10^4$ МОм
 До 0,49 Н·м
 До 5000
 До 30 цикл./мин

Предельные эксплуатационные данные

Рабочая частота
 Рабочий ток
 Температура окружающей среды
 Относительная влажность воздуха при температуре 35° С
 Пониженное атмосферное давление
 Минимальная наработка
 Срок сохраняемости

До 30 МГц
 До 30 А
 От -60 до +70° С
 До 98%
 До 533 гПа
 (400 мм рт. ст.)
 2000 ч
 8 лет

КП1-17

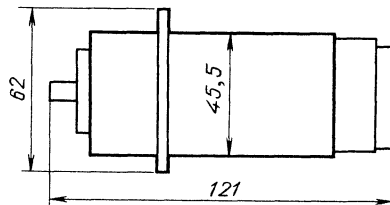

Номинальная емкость, пФ		Номинальное напряжение, кВ	Масса, г, не более
минимальная	максимальная		
10	1000	1,8	500

Тангенс угла потерь, не более
 Сопротивление изоляции в нормальных климатических условиях, не менее
 Момент вращения
 Число циклов перестройки емкости
 Скорость перестройки

$5 \cdot 10^{-4}$
 $2 \cdot 10^2$ МОм
 До 0,118 Н·м
 До 4000
 До 5 цикл./мин

Предельные эксплуатационные данные

Рабочая частота
 Рабочий ток
 Температура окружающей среды
 Относительная влажность воздуха при температуре 35° С
 Пониженное атмосферное давление
 Минимальная наработка
 Срок сохраняемости

До 30 МГц
 До 35 А
 От -60 до +100° С
 До 98%
 До 533 гПа
 (400 мм рт. ст.)
 7500 ч
 8 лет

КП1-28

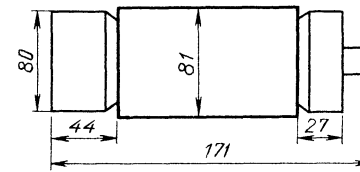

Номинальная емкость, пФ		Номинальное напряжение, кВ	Масса, г, не более
минимальная	максимальная		
7,5	100	20	1800

Тангенс угла потерь, не более
 Сопротивление изоляции в нормальных климатических условиях, не менее
 Тяговое усилие, не более
 Число циклов перестройки емкости
 Время перестройки в одном направлении, не менее

$1 \cdot 10^{-4}$
 $3 \cdot 10^6$ МОм
 350 Н
 До 10 000
 0,5 с

Предельные эксплуатационные данные

Рабочая частота
 Рабочий ток
 Температура окружающей среды
 Относительная влажность воздуха при температуре 35° С
 Пониженное атмосферное давление
 Минимальная наработка
 Срок сохраняемости

До 90 МГц
 До 40 А
 От -60 до +70° С
 До 98%
 До 533 гПа
 (400 мм рт. ст.)
 10 000 ч
 12 лет

Раздел десятый Конденсаторы нелинейные

10.1. Вариконды ВК2, ВК4, КН1-5, КН1-6

Предназначены для работы в цепях постоянного и переменного тока; КН1-5 используется также в СВЧ-диапазоне до 200 МГц; КН1-6 — до 10 ГГц.

Вариконды выпускаются в следующих конструктивных исполнениях:
 неизолированные с двумя разнонаправленными проволочными выводами — ВК2-1 — ВК2-4, ВК4-1 — ВК4-4;
 неизолированные с двумя разнонаправленными пластинчатыми выводами — ВК2-Б, ВК4-Б;
 неизолированные с четырьмя разнонаправленными проволочными выводами — ВК2-3Ш, ВК2-БШ;
 незащищенные — КН1-5, КН1-6.